



SD40X52X5 [↗](#)

Радиальное уплотнение вала

Уплотнительное кольцо



Техническая информация

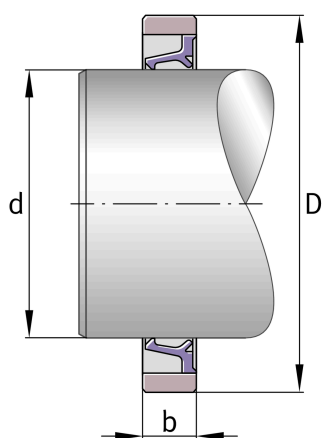

Основные размеры и рабочие характеристики

D	52 mm	Наружный диаметр
≈m	4,34 g	Вес

Основные размеры

B	5 mm	Width
---	------	-------