



SD26X34X4 [↗](#)

Радиальное уплотнение вала

Уплотнительное кольцо



Техническая информация

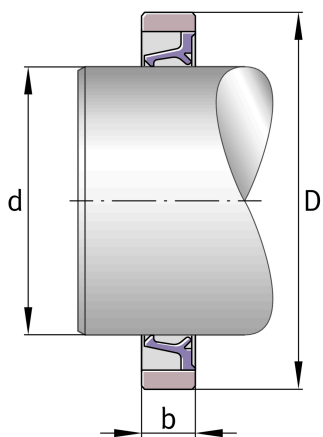

Основные размеры и рабочие характеристики

D	34 mm	Наружный диаметр
≈m	1,36 g	Вес

Основные размеры

B	4 mm	Width
---	------	-------