



### G28X37X4 [↗](#)

Радиальное уплотнение вала

Single lip sealing ring G



## Техническая информация

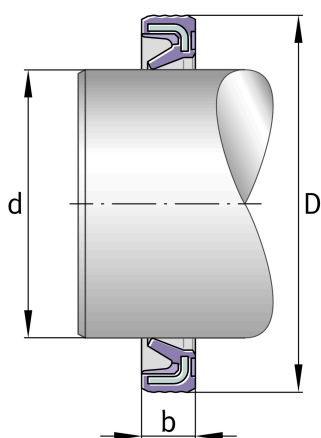

### Ваш текущий вариант продукта

Уплотнение NBR

### Основные размеры и рабочие характеристики

D 37 mm Наружный диаметр

≈m 3,1 g Вес

### Основные размеры

B 4 mm Width