



G24X32X4 [↗](#)

Радиальное уплотнение вала

Single lip sealing ring G



Техническая информация

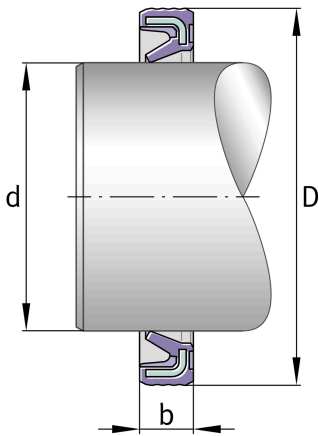

Ваш текущий вариант продукта

Уплотнение NBR

Основные размеры и рабочие характеристики

D 32 mm Наружный диаметр

≈m 2,5 g Вес

Основные размеры

B 4 mm Width