



G20X26X4 [↗](#)

Радиальное уплотнение вала

Single lip sealing ring G



Техническая информация

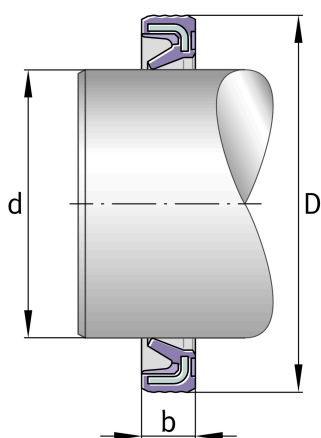

Ваш текущий вариант продукта

Уплотнение NBR

Основные размеры и рабочие характеристики

D 26 mm Наружный диаметр

≈m 1,7 g Вес

Основные размеры

B 4 mm Width