



### G12X19X3 [↗](#)

Радиальное уплотнение вала

Single lip sealing ring G



## Техническая информация

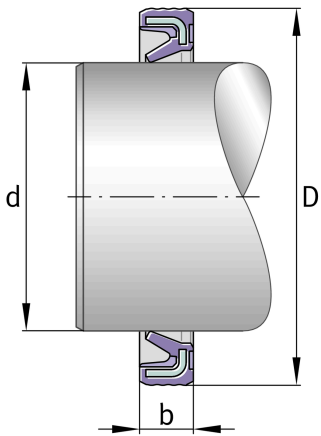

### Ваш текущий вариант продукта

Уплотнение NBR

### Основные размеры и рабочие характеристики

D 19 mm Наружный диаметр

≈m 0,902 g Вес

### Основные размеры

B 3 mm Width