



G10X17X3 [↗](#)

Радиальное уплотнение вала

Single lip sealing ring G



Техническая информация

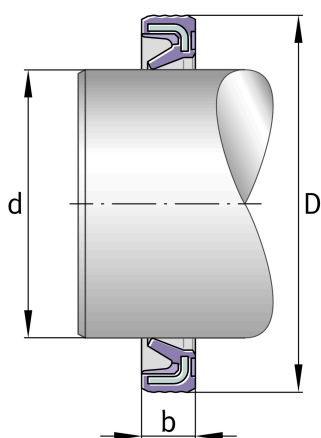

Ваш текущий вариант продукта

Уплотнение NBR

Основные размеры и рабочие характеристики

D 17 mm Наружный диаметр

≈m 0,768 g Вес

Основные размеры

B 3 mm Width