**LS160200**

Кольцо без центрирования

Кольца без центрирования, подходят к AXK и K811

Техническая информация

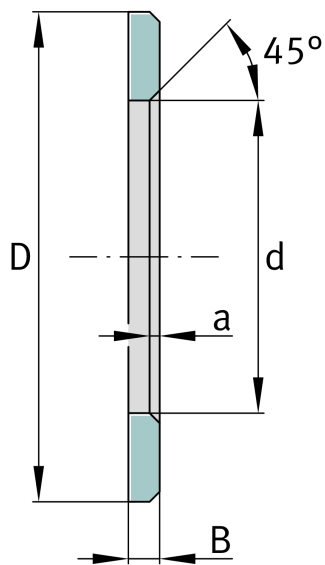

Основные размеры и рабочие характеристики

d	160 mm	Диаметр отверстия кольца упорного подшипника без центрирования
D	200 mm	Наружный диаметр кольца упорного подшипника без центрирования
B	9,5 mm	Ширина
	45 °	Угол фаски
a _{min}	1,5 mm	Ширина фаски
m	0,795 kg	Вес

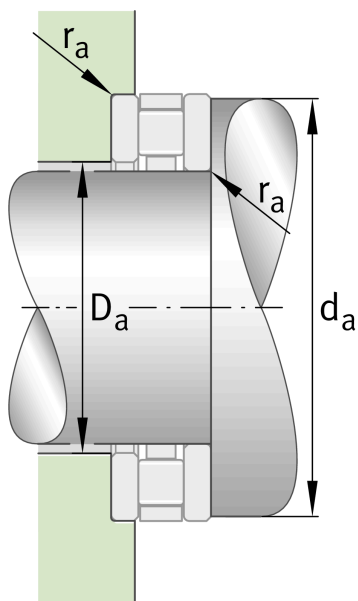



Просмотреть сведения о продукте на medias

10.06.2026, 09:55:04 UTC

SCHAEFFLER

