

**FAG****F516-A-L**

Фланцевый корпус

Фланцевый корпус для разных типов подшипников, с коническим отверстием и закрепительной втулкой, закрытый с одной стороны

Техническая информация

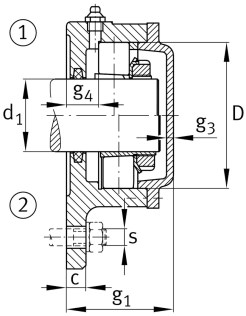
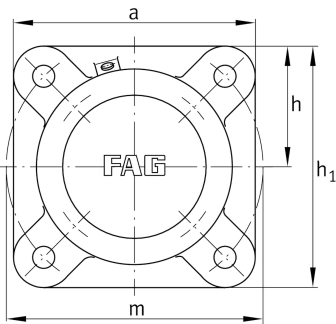

Основные размеры и рабочие характеристики

| | | |
|-------------|----------|--------------------------------|
| d_1 | 70 mm | Диаметр вала |
| a | 196 mm | Ширина фланца |
| h_1 | 196 mm | Высота фланца |
| | 4 | Количество крепежных отверстий |
| $\approx m$ | 9,775 kg | Вес |

Габаритные размеры

| | | |
|-------|--------|--|
| | M10x1 | Присоединительная резьба для смазывания |
| c | 25 mm | Толщина фланца |
| D | 140 mm | Наружный диаметр подшипника |
| g_4 | 32 mm | Расстояние от фланца до посадочного места подшипника |
| h | 98 mm | Расстояние, ось вала |
| m | 215 mm | Делительный диаметр (отверстия) |
| s | M16 | Размер крепежных винтов |