

**FAG****F512-WB-L**

Фланцевый корпус

Фланцевый корпус для разных типов подшипников, широкое исполнение с коническим отверстием и закрепительной втулкой, под проходящий насквозь вал

Техническая информация

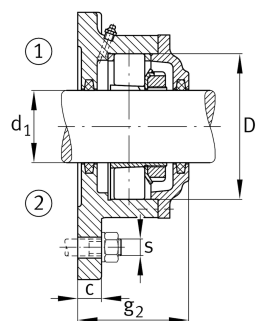
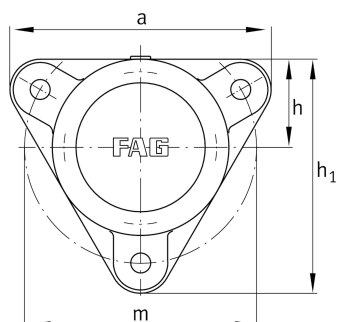

Основные размеры и рабочие характеристики

d_1	55 mm	Диаметр вала
a	206 mm	Ширина фланца
h_1	185 mm	Высота фланца
g_2	84 mm	Общая ширина с крышкой
	3	Количество крепежных отверстий
$\approx m$	4,8 kg	Вес

Габаритные размеры

	M10x1	Присоединительная резьба для смазывания
c	16 mm	Толщина фланца
D	110 mm	Наружный диаметр подшипника
g_4	24 mm	Расстояние от фланца до посадочного места подшипника
h	70 mm	Расстояние, ось вала
m	180 mm	Делительный диаметр (отверстия)
s	M12	Размер крепежных винтов