

**FAG****F512-B-L**

Фланцевый корпус

Фланцевый корпус для разных типов подшипников, с коническим отверстием и закрепительной втулкой, под проходящий насквозь вал

Техническая информация

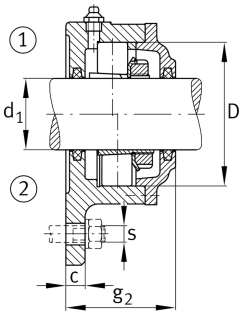
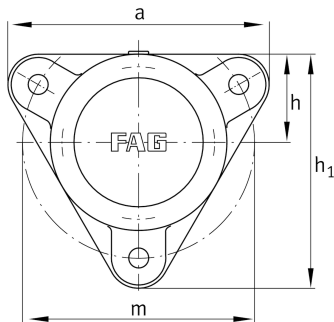

Основные размеры и рабочие характеристики

d ₁	55 mm	Диаметр вала
a	206 mm	Ширина фланца
h ₁	185 mm	Высота фланца
g ₂	78 mm	Общая ширина с крышкой
	3	Количество крепежных отверстий
≈m	4,675 kg	Вес

Габаритные размеры

	M10x1	Присоединительная резьба для смазывания
c	16 mm	Толщина фланца
D	110 mm	Наружный диаметр подшипника
g ₄	24 mm	Расстояние от фланца до посадочного места подшипника
h	70 mm	Расстояние, ось вала
m	180 mm	Делительный диаметр (отверстия)
s	M12	Размер крепежных винтов