

**FAG****F509-A-L**

## Фланцевый корпус

Фланцевый корпус для разных типов подшипников, с коническим отверстием и закрепительной втулкой, закрытый с одной стороны

## Техническая информация

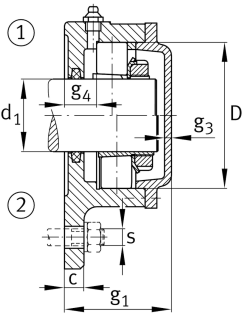
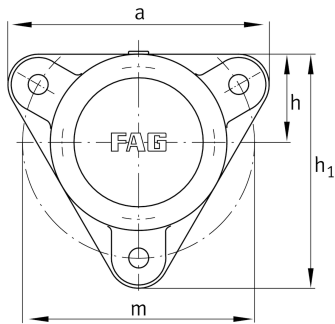

## Основные размеры и рабочие характеристики

$d_1$	40 mm	Диаметр вала
a	180 mm	Ширина фланца
$h_1$	160 mm	Высота фланца
	3	Количество крепежных отверстий
$\approx m$	3,499 kg	Вес

## Габаритные размеры

	M10x1	Присоединительная резьба для смазывания
c	15 mm	Толщина фланца
D	85 mm	Наружный диаметр подшипника
$g_4$	22 mm	Расстояние от фланца до посадочного места подшипника
h	60 mm	Расстояние, ось вала
m	160 mm	Делительный диаметр (отверстия)
s	M12	Размер крепежных винтов