

**FAG****F508-A-L**

Фланцевый корпус

Фланцевый корпус для разных типов подшипников, с коническим отверстием и закрепительной втулкой, закрытый с одной стороны

Техническая информация

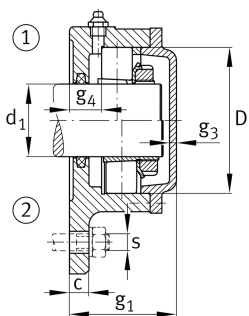
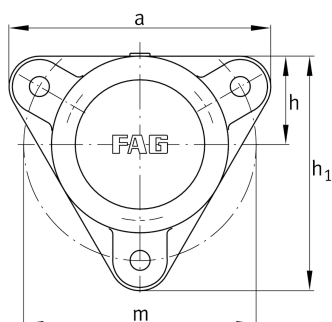

Основные размеры и рабочие характеристики

d_1	35 mm	Диаметр вала
a	160 mm	Ширина фланца
h_1	143 mm	Высота фланца
	3	Количество крепежных отверстий
$\approx m$	2,7 kg	Вес

Габаритные размеры

	M10x1	Присоединительная резьба для смазывания
c	12 mm	Толщина фланца
D	80 mm	Наружный диаметр подшипника
g_4	22 mm	Расстояние от фланца до посадочного места подшипника
h	54 mm	Расстояние, ось вала
m	140 mm	Делительный диаметр (отверстия)
s	M12	Размер крепежных винтов