

**FAG****F506-B-L**

Фланцевый корпус

Фланцевый корпус для разных типов подшипников, с коническим отверстием и закрепительной втулкой, под проходящий насквозь вал

Техническая информация

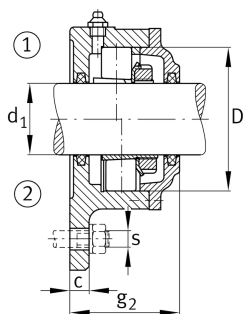
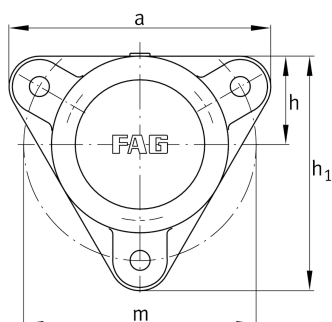

Основные размеры и рабочие характеристики

d ₁	25 mm	Диаметр вала
a	130 mm	Ширина фланца
h ₁	117 mm	Высота фланца
g ₂	57 mm	Общая ширина с крышкой
	3	Количество крепежных отверстий
≈m	1,6 kg	Вес

Габаритные размеры

	M10x1	Присоединительная резьба для смазывания
c	12 mm	Толщина фланца
D	62 mm	Наружный диаметр подшипника
g ₄	18 mm	Расстояние от фланца до посадочного места подшипника
h	44 mm	Расстояние, ось вала
m	116 mm	Делительный диаметр (отверстия)
s	M10	Размер крепежных винтов