

**FAG****F505-B-L**

## Фланцевый корпус

Фланцевый корпус для разных типов подшипников, с коническим отверстием и закрепительной втулкой, под проходящий насквозь вал

## Техническая информация

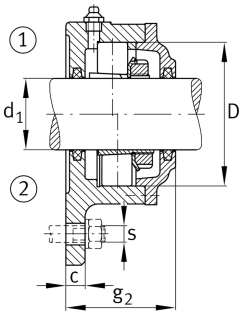
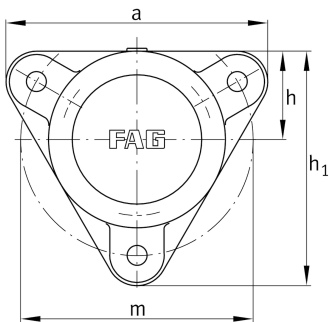

## Основные размеры и рабочие характеристики

d <sub>1</sub>	20 mm	Диаметр вала
a	110 mm	Ширина фланца
h <sub>1</sub>	100 mm	Высота фланца
g <sub>2</sub>	55 mm	Общая ширина с крышкой
	3	Количество крепежных отверстий
≈m	1,2 kg	Вес

## Габаритные размеры

	M10x1	Присоединительная резьба для смазывания
c	10 mm	Толщина фланца
D	52 mm	Наружный диаметр подшипника
g <sub>4</sub>	16 mm	Расстояние от фланца до посадочного места подшипника
h	38 mm	Расстояние, ось вала
m	96 mm	Делительный диаметр (отверстия)
s	M10	Размер крепежных винтов