

**FAG****LOE226-N-BF-L**

Стационарный корпус

Стационарный корпус, разъемный,
для самоустанавливающихся
роликоподшипников, под смазку маслом

Техническая информация

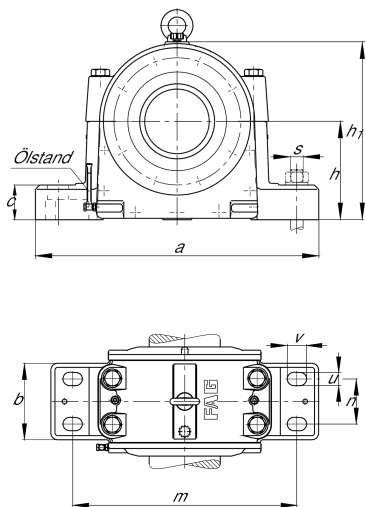

Основные размеры и рабочие характеристики

d	130 mm	Shaft diameter
a	570 mm	Длина основания
h ₁	345 mm	Высота
g ₁	260 mm	Общая ширина
≈m	95 kg	Вес

Габаритные размеры

b	175 mm	Ширина основания
c	65 mm	Высота основания
D	230 mm	Наружный диаметр подшипника
d ₂	136 mm	Диаметр заплечика вала
d ₅	M130X2	Резьба шлицевой гайки
g	185 mm	Ширина тела корпуса
h	190 mm	Высота центра
m	460 mm	Расстояние, крепежные отверстия
n	90 mm	Расстояние между отверстиями, ширина
s	M30	Размер крепежных винтов
u	36 mm	Ширина продолговатого отверстия
v	50 mm	Длина продолговатого отверстия
w	77 mm	Ширина крепежного элемента



Дополнительная информация

2,3 l	Количество масла, первое заполнение
75 mm	Макс. высота уровня масла
55 mm	Мин. высота уровня масла

Диапазон температур

T _{min}	-20 °C	Мин. рабочая температура
T _{max}	100 °C	Макс. рабочая температура