

**FAG****UKFC208**

Flanged housing unit

Фланцевый подшипниковый узел с корпусом UKFC

Техническая информация

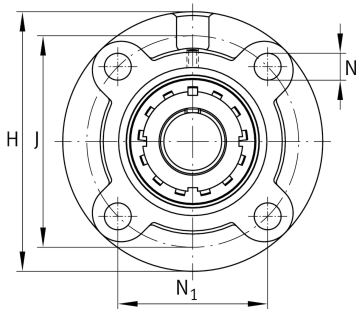
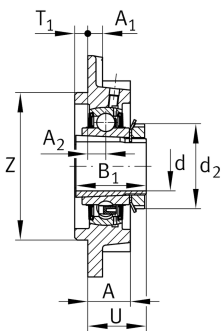

Ваш текущий вариант продукта

Material	GG	Grey cast iron
----------	----	----------------

Основные размеры и рабочие характеристики

d	35 mm	Диаметр отверстия
H	145 mm	Высота фланца
U	37,7 mm	Общая высота узла
C _r	32.500 N	Динамическая грузоподъемность, радиальная
C _{0r}	19.800 N	Статическая грузоподъемность, радиальная
C _{ur}	1.030 N	Предел усталостной нагрузки, радиальный
≈m	2,12 kg	Вес

Присоединительные размеры

J	120 mm	Делительный диаметр (отверстия)
N	14 mm	Крепежное отверстие
N ₁	84,8 mm	Расстояние, крепежные отверстия
T ₁	10 mm	Высота центрирующего буртика
Z	100 mm	Диаметр центрирующего буртика
	h8	Диаметр центрирующего буртика, допуск
n	4	Количество отверстий для винтов



Габаритные размеры

A	26 mm	Высота корпуса
A ₁	9 mm	Толщина фланца
A ₂	11 mm	Расстояние, середина дорожки качения
B	31 mm	Ширина
B ₁	46 mm	Ширина с закрепительным элементом
d ₃	58 mm	Наружный диаметр эксцентрикового закрепительного кольца

Дополнительная информация

1	Количество корпусов
FC208	Корпус
UK208	Условное обозначение подшипника

Диапазон температур

T _{min}	-20 °C	Мин. рабочая температура
T _{max}	120 °C	Макс. рабочая температура