

FAG

UKFC205

Flanged housing unit

Фланцевый подшипниковый узел с корпусом UKFC

Техническая информация

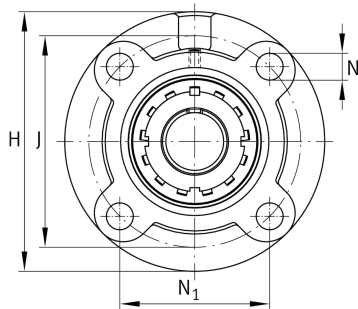

Ваш текущий вариант продукта

Material	GG	Grey cast iron
----------	----	----------------

Основные размеры и рабочие характеристики

d	20 mm	Диаметр отверстия
H	115 mm	Высота фланца
U	30,7 mm	Общая высота узла
C _r	14.900 N	Динамическая грузоподъемность, радиальная
C _{0r}	7.800 N	Статическая грузоподъемность, радиальная
C _{ur}	410 N	Предел усталостной нагрузки, радиальный
≈m	0,99 kg	Вес

Присоединительные размеры

J	90 mm	Делительный диаметр (отверстия)
N	12 mm	Крепежное отверстие
N ₁	63,6 mm	Расстояние, крепежные отверстия
T ₁	6 mm	Высота центрирующего буртика
Z	70 mm	Диаметр центрирующего буртика
	h8	Диаметр центрирующего буртика, допуск
n	4	Количество отверстий для винтов



Габаритные размеры

A	21 mm	Высота корпуса
A ₁	7 mm	Толщина фланца
A ₂	10 mm	Расстояние, середина дорожки качения
B	23 mm	Ширина
B ₁	35 mm	Ширина с закрепительным элементом
d ₃	38 mm	Наружный диаметр эксцентрикового закрепительного кольца

Дополнительная информация

1	Количество корпусов
FC205	Корпус
UK205	Условное обозначение подшипника

Диапазон температур

T _{min}	-20 °C	Мин. рабочая температура
T _{max}	120 °C	Макс. рабочая температура