**FAG****UKF205**

Flanged housing unit

Фланцевый подшипниковый узел с корпусом UKF

Техническая информация

Ваш текущий вариант продукта

Material	GG	Grey cast iron
----------	----	----------------

Основные размеры и рабочие характеристики

d	20 mm	Диаметр отверстия
L	95 mm	Ширина фланца
C _r	14.000 N	Динамическая грузоподъемность, радиальная
C _{0r}	7.800 N	Статическая грузоподъемность, радиальная
C _{ur}	410 N	Предел усталостной нагрузки, радиальный
≈m	0,9 kg	Вес

Присоединительные размеры

J	70 mm	Расстояние, крепежные отверстия
N	12 mm	Крепежное отверстие
n	4	Количество отверстий для винтов

Габаритные размеры

A	27 mm	Высота корпуса
A ₁	14 mm	Толщина фланца
A ₂	16 mm	Расстояние, середина дорожки качения
B	23 mm	Ширина
B ₁	35 mm	Ширина с закрепительным элементом
d ₃	38 mm	Наружный диаметр эксцентрикового закрепительного кольца

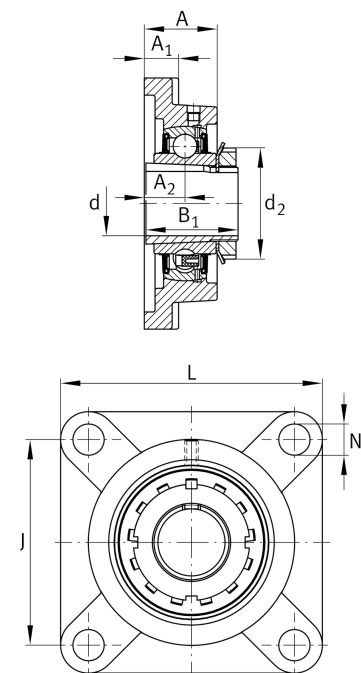



Дополнительная информация

1	Количество корпусов
F205	Корпус
UK205	Условное обозначение подшипника

Диапазон температур

T _{min}	-20 °C	Мин. рабочая температура
T _{max}	120 °C	Макс. рабочая температура