**FAG****UCFC214-43**

## Flanged housing unit

Фланцевый подшипниковый узел с корпусом UCFC

## Техническая информация

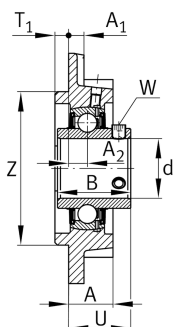
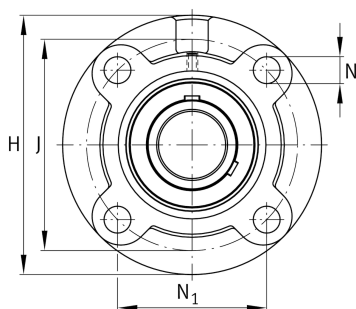

## Ваш текущий вариант продукта

Material	GG	Grey cast iron
----------	----	----------------

## Основные размеры и рабочие характеристики

d	68,262 mm	Диаметр отверстия
H	215 mm	Высота фланца
U	61,4 mm	Общая высота узла
C <sub>r</sub>	66.000 N	Динамическая грузоподъемность, радиальная
C <sub>0r</sub>	44.000 N	Статическая грузоподъемность, радиальная
C <sub>ur</sub>	2.300 N	Предел усталостной нагрузки, радиальный
≈m	6,74 kg	Вес

## Присоединительные размеры

J	177 mm	Делительный диаметр (отверстия)
N	19 mm	Крепежное отверстие
N <sub>1</sub>	125,15 mm	Расстояние, крепежные отверстия
T <sub>1</sub>	14 mm	Высота центрирующего буртика
Z	150 mm	Диаметр центрирующего буртика
	h8	Диаметр центрирующего буртика, допуск
n	4	Количество отверстий для винтов



### Габаритные размеры

A	40 mm	Высота корпуса
A <sub>1</sub>	18 mm	Толщина фланца
A <sub>2</sub>	17 mm	Расстояние, середина дорожки качения
B	74,6 mm	Ширина
Q	M6	Присоединительная резьба для смазывания

### Дополнительная информация

1	Количество корпусов
FC214	Корпус
UC214-43	Условное обозначение подшипника

### Диапазон температур

T <sub>min</sub>	-20 °C	Мин. рабочая температура
T <sub>max</sub>	120 °C	Макс. рабочая температура