

**FAG**

**UCFC212-37**

Flanged housing unit

Фланцевый подшипниковый узел с корпусом UCFC

Техническая информация

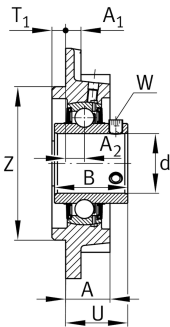
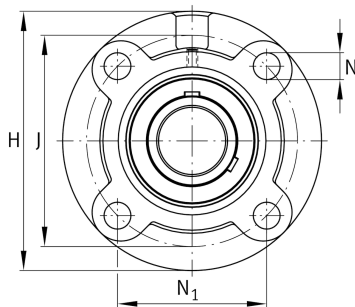

**Ваш текущий вариант продукта**

Material	GG	Grey cast iron
----------	----	----------------

**Основные размеры и рабочие характеристики**

d	58,738 mm	Диаметр отверстия
H	195 mm	Высота фланца
U	56,7 mm	Общая высота узла
C <sub>r</sub>	56.000 N	Динамическая грузоподъемность, радиальная
C <sub>0r</sub>	36.000 N	Статическая грузоподъемность, радиальная
C <sub>ur</sub>	1.870 N	Предел усталостной нагрузки, радиальный
≈m	4,92 kg	Вес

**Присоединительные размеры**

J	160 mm	Делительный диаметр (отверстия)
N	19 mm	Крепежное отверстие
N <sub>1</sub>	113,1 mm	Расстояние, крепежные отверстия
T <sub>1</sub>	12 mm	Высота центрирующего буртика
Z	135 mm	Диаметр центрирующего буртика
	h8	Диаметр центрирующего буртика, допуск
n	4	Количество отверстий для винтов



### Габаритные размеры

A	36 mm	Высота корпуса
A <sub>1</sub>	15 mm	Толщина фланца
A <sub>2</sub>	17 mm	Расстояние, середина дорожки качения
B	65,1 mm	Ширина
Q	M6	Присоединительная резьба для смазывания

### Дополнительная информация

1	Количество корпусов
FC212	Корпус
UC212-37	Условное обозначение подшипника

### Диапазон температур

T <sub>min</sub>	-20 °C	Мин. рабочая температура
T <sub>max</sub>	120 °C	Макс. рабочая температура