

**FAG****UCFC202**

## Flanged housing unit

Фланцевый подшипниковый узел с корпусом UCFC

## Техническая информация

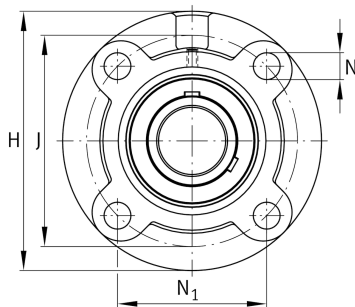

## Ваш текущий вариант продукта

Material	GG	Grey cast iron
----------	----	----------------

## Основные размеры и рабочие характеристики

d	15 mm	Диаметр отверстия
H	100 mm	Высота фланца
U	28,3 mm	Общая высота узла
C <sub>r</sub>	13.600 N	Динамическая грузоподъемность, радиальная
C <sub>0r</sub>	6.600 N	Статическая грузоподъемность, радиальная
C <sub>ur</sub>	345 N	Предел усталостной нагрузки, радиальный
≈m	0,75 kg	Вес

## Присоединительные размеры

J	78 mm	Делительный диаметр (отверстия)
N	12 mm	Крепежное отверстие
N <sub>1</sub>	55,1 mm	Расстояние, крепежные отверстия
T <sub>1</sub>	5 mm	Высота центрирующего буртика
Z	62 mm	Диаметр центрирующего буртика
	h8	Диаметр центрирующего буртика, допуск
n	4	Количество отверстий для винтов



### Габаритные размеры

A	20,5 mm	Высота корпуса
A <sub>1</sub>	8 mm	Толщина фланца
A <sub>2</sub>	10 mm	Расстояние, середина дорожки качения
B	31 mm	Ширина
Q	M6	Присоединительная резьба для смазывания

### Дополнительная информация

1	Количество корпусов
FC204	Корпус
UC202	Условное обозначение подшипника

### Диапазон температур

T <sub>min</sub>	-20 °C	Мин. рабочая температура
T <sub>max</sub>	120 °C	Макс. рабочая температура