



RAY15-XL

Flanged housing unit

Подшипниковые узлы с корпусом RAY, фланцевые подшипниковые узлы с тремя/четырьмя отверстиями, штампованным стальным корпусом, резьбовыми штифтами на внутреннем кольце, Р-уплотнениями

X-life

Техническая информация

Ваш текущий вариант продукта

Material Steel sheet

Основные размеры и рабочие характеристики

d	15 mm	Диаметр отверстия
H	81 mm	Высота фланца
H	81 mm	Ширина фланца
U	18 mm	Общая высота узла
C _r	10.100 N	Динамическая грузоподъемность, радиальная
C _{0r}	4.750 N	Статическая грузоподъемность, радиальная
C _{0r G}	2.700 N	Грузоподъемность (корпус)
≈m	0,23 kg	Вес

Присоединительные размеры

J	63,5 mm	Делительный диаметр (отверстия)
N	7,1 mm	Крепежное отверстие, квадрат
n	3	Количество отверстий для винтов

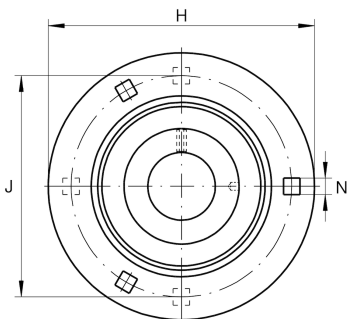
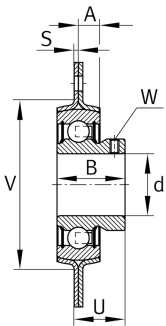



Габаритные размеры

A	7 mm	Высота корпуса
B	22 mm	Ширина
S	2 mm	Толщина фланца
V	48 mm	Диаметр заплечика, корпус

Дополнительная информация

2	Количество корпусов
FLAN40-MSB	Корпус
AY15-XL-NPP-B	Условное обозначение подшипника

Диапазон температур

T _{min}	-20 °C	Мин. рабочая температура
T _{max}	120 °C	Макс. рабочая температура