

**NKXR15-XL**

Комбинированный подшипник с короткими цилиндрическими и игольчатыми роликами

Комбинированный подшипник с короткими цилиндрическими и игольчатыми роликами, NKXR, упорная часть одностороннего действия, по DIN 5429, без защитной крышки, под смазку маслом

X-life

## Техническая информация

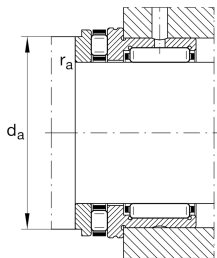
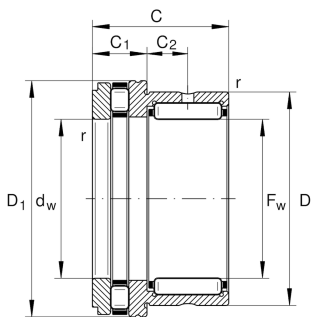

## Mevcut ürün modeliniz

Уплотнение	Without	без
Tolerance class	PN	Normal (DIN 620-2)

## Основные размеры и рабочие характеристики

$F_w$	15 mm	Диаметр отверстия
$D$	24 mm	Наружный диаметр
$C$	23 mm	Высота
$C_r$	12.100 N	Динамическая грузоподъемность, радиальная
$C_{0r}$	12.700 N	Статическая грузоподъемность, радиальная
$C_a$	14.400 N	Динамическая грузоподъемность, осевая
$C_{0a}$	28.500 N	Статическая грузоподъемность, осевая
$C_{ur}$	2.360 N	Предел усталостной нагрузки, радиальный
$C_{ua}$	4.050 N	Предел усталостной нагрузки, осевой
$n_G$	13.000 1/min	Предельная частота вращения
$n_{gr}$	6.500 1/min	Номинальная тепловая частота вращения
$\approx m$	41,38 g	Ağırlık

## Присоединительные размеры

$d_a$	23,7 mm	Присоединительный размер к заплечику вала
$r_{a \max}$	0,3 mm	Макс. радиус галтели

Это техническое описание содержит только обзор размеров и значений грузоподъемности выбранного продукта. Обязательно учитывайте приведенную ниже информацию и соблюдайте инструкцию для этого продукта. Для получения более подробной информации используйте контактную форму на нашем сайте



### Габаритные размеры

D 1 max	28,1 mm	Макс. наружный диаметр фланца
C 1	9 mm	Ширина упорной части подшипника
C 2	6,5 mm	Расстояние до смазочного отверстия
d w	15 mm	Внутренний диаметр тугого кольца
r min	0,3 mm	Мин. размер монтажной фаски

### Диапазон температур





T min	-30 °C	Мин. рабочая температура
T max	120 °C	Макс. рабочая температура

### Дополнительная информация

IR12X15X16-XL

Используемые внутренние кольца IR

### Özellikleri

-  Radyal yük
-  Tek yönde aksenal yük
-  Gres yağlama
-  Yağ ile yağlama
-  Kontaklızsız