

**FAG****NN3034-AS-K-M-SP**

Цилиндрический роликоподшипник

Прецизионные цилиндрические роликоподшипники NN30.-AS-K-M-SP, плавающие подшипники, двухрядные, с коническим отверстием, конусность 1:12, разъемные, с сепаратором

Техническая информация

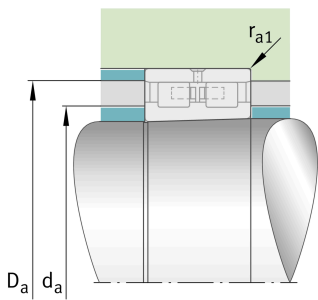
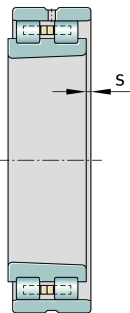
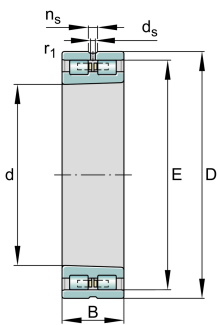

Ваш текущий вариант продукта

| | | |
|----------------------|--------------|------------------------------------|
| Cage | M | Латунный сепаратор |
| Tolerance class | SP | Tolerance class SP |
| Исполнение отверстия | K | Коническое, 1:12 |
| Change mark | A | Внутренний вариант A |
| Радиальный зазор | C1 (Group 1) | Internal clearance smaller than C2 |
| Number of rows | 2 | Double-row design |

Основные размеры и рабочие характеристики

| | | |
|-----------------------|-------------|---|
| d | 170 mm | Диаметр отверстия |
| D | 260 mm | Наружный диаметр |
| B | 67 mm | Ширина |
| C _r | 450.000 N | Динамическая грузоподъемность, радиальная |
| C _{0r} | 800.000 N | Статическая грузоподъемность, радиальная |
| C _{ur} | 97.000 N | Предел усталостной нагрузки, радиальный |
| n _{G Grease} | 3.100 1/min | Limiting speed for grease lubrication |
| n _{G Oil} | 3.650 1/min | Предельная частота вращения при смазывании маслом |
| ≈m | 12,306 kg | Вес |



Присоединительные размеры

| | | |
|---------------|--------|--|
| d_a | 196 mm | Diameter shaft shoulder |
| | h12 | Diameter shaft shoulder tolerance |
| D_a | 241 mm | Diameter of housing shoulder |
| | H12 | Диаметр заплечика для наружного кольца, допуск |
| $r_{a1 \max}$ | 2,1 mm | Макс. радиус галтели |





Габаритные размеры

| | | |
|------------|--------|--|
| $r_1 \min$ | 2,1 mm | Мин. размер монтажной фаски |
| E | 236 mm | Диаметр дорожки качения наружного кольца |
| n_s | 9,5 mm | Width of lubricating groove |
| d_s | 4,8 mm | Диаметр смазочного отверстия |
| s | 4,6 mm | Осевое перемещение |

Диапазон температур

| | | |
|------------|--------|---------------------------|
| T_{\min} | -30 °C | Мин. рабочая температура |
| T_{\max} | 150 °C | Макс. рабочая температура |

Характеристики

-  Радиальная нагрузка
-  Смазывание пластичной смазкой
-  Смазывание маслом
-  Без уплотнений