



CSXD180 [↗](#)

Подшипник с четырехточечным контактом

Подшипник с четырехточечным контактом,
подшипник с тонкими кольцами CSXD,
латунный штампованный сепаратор

Техническая информация

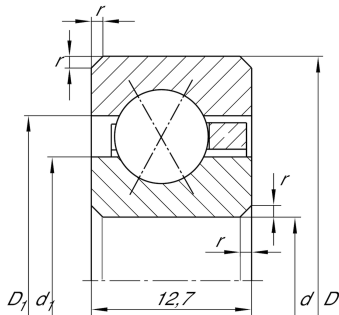

Ваш текущий вариант продукта

Logistical code	HLE	-
Cage	YN	Brass sheet metal
Радиальный зазор	PL1	Class PL1, Normal
Lubricant	Without	Bearing not greased

Основные размеры и рабочие характеристики

d	457,2 mm	Диаметр отверстия
D	482,6 mm	Наружный диаметр
B	12,7 mm	Ширина
C _r	28.000 N	Динамическая грузоподъемность, радиальная
C _{0r}	90.000 N	Статическая грузоподъемность, радиальная
n _G	540 1/min	Предельная частота вращения
m	1,58 kg	Вес

Габаритные размеры

r _{min}	1,5 mm	Minimum chamfer dimension
d ₁	466,6 mm	Диаметр заплечика внутреннего кольца
D ₁	473,2 mm	Диаметр заплечика для наружного кольца
α	30 °	Contact angle



Диапазон температур

T_{min}	-30 °C	Мин. рабочая температура
T_{max}	120 °C	Макс. рабочая температура

Характеристики

-  Радиальная нагрузка
-  Осевая нагрузка в одном направлении
-  Осевая нагрузка в обоих направлениях
-  Смазывание пластичной смазкой
-  Смазывание маслом
-  Без уплотнений
-  Крупногабаритный подшипник