



FAG

NTC48X704

Уплотнительное кольцо

Уплотнение Taconite NTC, для корпуса SNS, комбинированное уплотнение

Техническая информация

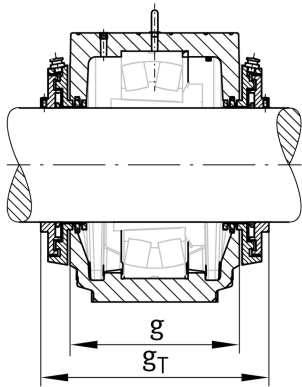

Основные размеры и рабочие характеристики

d	184,15 mm	Shaft diameter
b	77 mm	Ширина
g	44 mm	Выступание корпуса
d _a	332,5 mm	Наружный диаметр
≈m	1 g	Вес