



FAG

BTAC88 [↗](#)

Уплотнительное кольцо

Уплотнения BTAC, для корпуса SNS,
привинчены

Техническая информация

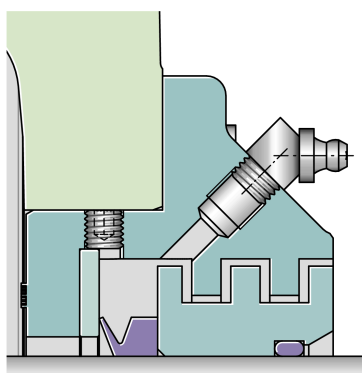

Основные размеры и рабочие характеристики

d	414 mm	Shaft diameter
b	75 mm	Ширина
g	44 mm	Выступание корпуса
d _a	600 mm	Наружный диаметр
d _c	565 mm	Центрирующий диаметр
≈m	34,7 kg	Вес