



FAG

BND2213-Z-Y-AL-D

Тело корпуса

for bearings with cylindrical bore, BND

Техническая информация

Основные размеры и рабочие характеристики



d 1	65 mm	Диаметр вала
a	235 mm	Длина основания
h 1	155 mm	Общая высота
g 1	100 mm	Общая ширина
g 5	110 mm	
≈m	9,4 kg	Вес

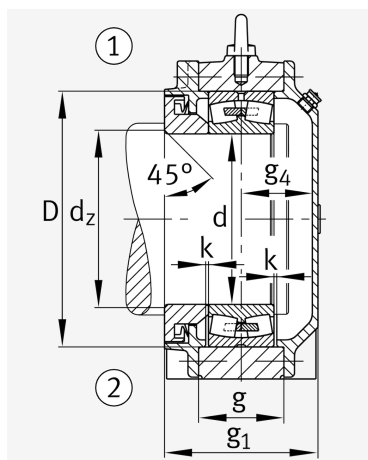
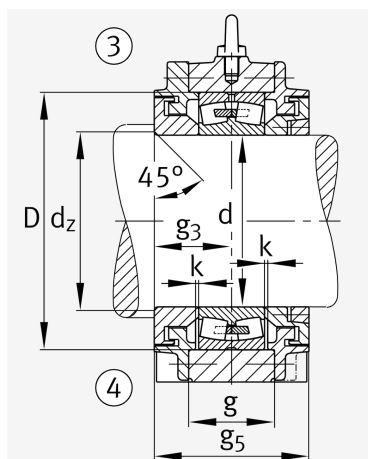
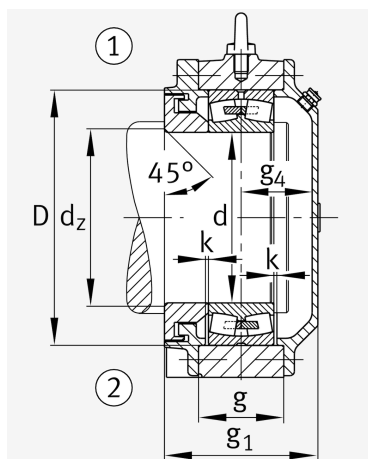
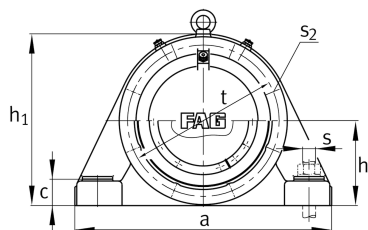

Габаритные размеры

	45 °	Chamfer angle
b	70 mm	Ширина основания
c	22 mm	Height base foot
D	120 mm	Outside Diameter
d _c	71 mm	Chamfer diameter c
g	44 mm	Ширина тела корпуса
g ₃	55 mm	Locking collar width g3
g ₄	39 mm	Ширина от закрепительного элемента g4
h	80 mm	Distance shaft axis
k	2 mm	Axial displacement
m	185 mm	Distance fixing bore
n	40 mm	Bore distance width
s	M10	Размер крепежных винтов
s ₂	M6	
s ₂	6	Количество отверстий для винтов
t	135 mm	Делительный диаметр, крепежные отверстия
u	15 mm	Ширина продолговатого отверстия
v	20 mm	Lenght oblong hole

Дополнительная информация

	22213	Условное обозначение подшипника
--	-------	---------------------------------

Диапазон температур

T _{min}	-20 °C	Мин. рабочая температура
T _{max}	100 °C	Макс. рабочая температура

